

OPTI + TT3 TT4

FR MODE D'EMPLOI

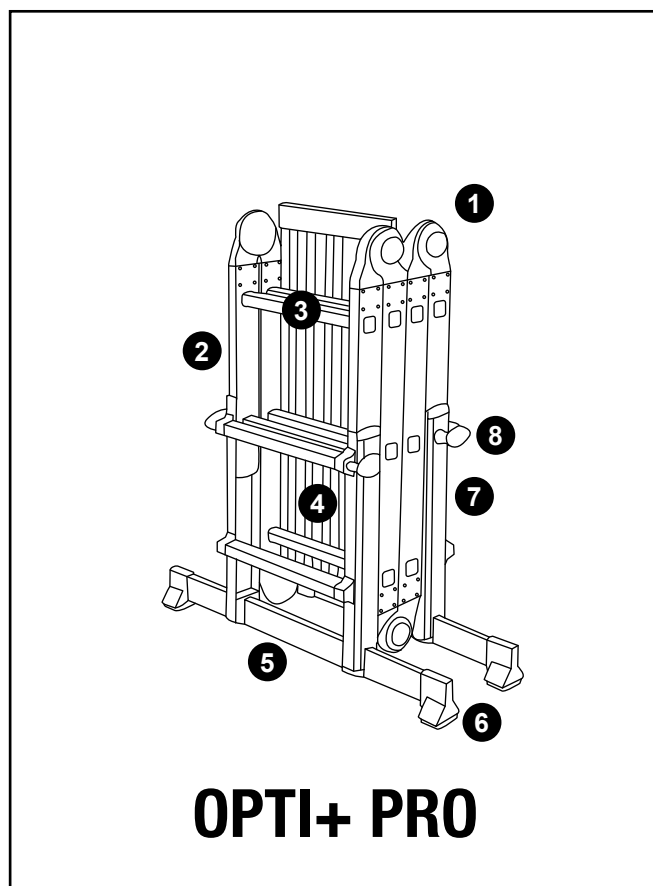
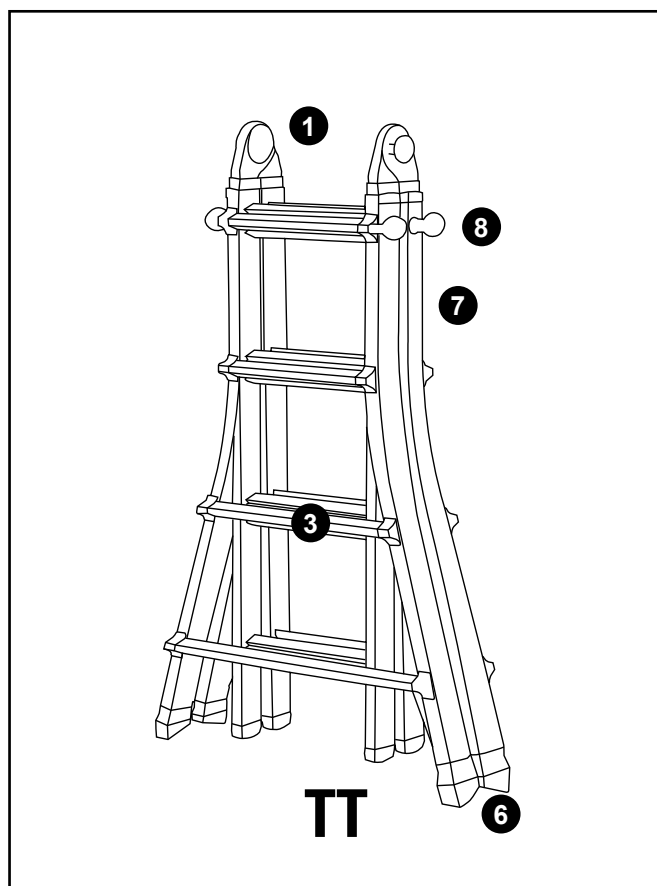

① Charnières

② Style d'échelle

③ Barreau d'échelle

④ Plate-forme

⑤ Stabilisateur

⑥ Pieds

⑦ Éléments d'échelle télescopique

⑧ Verrous



1. CAUSES D'ACCIDENTS

La liste suivante des risques et de leurs causes potentielles n'est pas exhaustive. Elle présente les causes d'accidents les plus courantes pour les accidents liés aux échelles et constitue la base sur laquelle les informations contenues dans ce manuel ont été élaborées :

- a) la perte de l'équilibre:
 - 1) utilisation d'une échelle inadaptée (par exemple trop courte) ;
 - 2) le mauvais positionnement de l'échelle (par exemple, une échelle simple dont l'angle d'inclinaison est trop fort ou trop faible, ou une échelle transformable qui n'est pas ouverte complètement) ;
 - 3) glisser au bas de l'échelle (par exemple au bas des échelles simples appuyées contre un mur) ;
 - 4) un basculement latéral, et, pour les échelles simples, un basculement de l'extrémité de l'échelle (si l'utilisateur se penche trop en avant ou si la surface en contact avec l'utilisateur est fragile) ;
 - 5) tomber sur le côté ;
 - 6) l'état de l'échelle (par exemple, l'absence de patins antidérapants pour les échelles simples) ;
 - 7) descendre d'une échelle non sécurisée à une certaine hauteur ;
 - 8) les conditions du terrain sur lequel repose l'échelle (par exemple un terrain meuble et instable, un terrain en pente, des surfaces glissantes ou des surfaces solides contaminées) ;
 - 9) des conditions météorologiques défavorables (par exemple du vent)
 - 10) un objet entre en collision avec l'échelle (par exemple un véhicule ou une porte) ;
- b) le maniement de l'échelle :
 - 1) le transfert de l'échelle au poste de travail ;
 - 2) le montage et démontage de l'échelle ;
 - 3) en transportant des objets en haut de l'échelle ;
- c) le glissement, trébuchement et chute de l'utilisateur :
 - 1) le port de chaussures inadaptées ;
 - 2) des barreaux ou des marches contaminés ;
 - 3) des pratiques d'utilisation dangereuses (comme monter deux barreaux à la fois, glisser sur les montants) ;
 - 4) les conditions du terrain sur lequel repose l'échelle (comme par exemple un terrain meuble et instable, un terrain en pente, des surfaces glissantes ou des surfaces solides contaminées) ;
- d) une défaillance structurelle de l'échelle :
 - 1) l'état de l'échelle (comme des montants endommagés, l'usure, la dégradation des pièces en plastique par les rayons du soleil) ;
 - 2) la surcharge de l'échelle ;
 - 3) une utilisation impropre ;
- e) les risques électriques :
 - 1) une sélection inadaptée du type d'échelle pour les travaux électriques ;
 - 2) les travaux sous tension inévitables (par exemple, la recherche de pannes) ;
 - 3) placer les échelles trop près des équipements électriques sous tension (comme les lignes électriques aériennes) ;
 - 4) l'endommagement des équipements électriques par des échelles (tels que les couvercles ou l'isolation protectrice).



2. MANUEL DE L'UTILISATEUR

!! Pour votre propre sécurité, lisez attentivement le manuel avant d'utiliser l'échelle !!

2. CONSIGNES GÉNÉRALES

- 2.1 Ne passez pas de longues périodes sur une échelle sans faire de pauses régulières (la fatigue est un risque).
- 2.2 Évitez que l'échelle soit endommagée lors du transport, par exemple en la fixant, et veillez à ce qu'elle soit placée correctement pour éviter tout dommage.
- 2.3 Assurez-vous que l'échelle est adaptée aux travaux à accomplir.
- 2.4 N'utilisez pas l'échelle si elle est contaminée, par exemple si elle est couverte de peinture humide, de boue, d'huile ou de neige.
- 2.5 Pour l'usage professionnel, une évaluation des risques est effectuée dans le respect de la législation du pays dans lequel l'échelle est utilisée.
- 2.6 Lors du positionnement de l'échelle, il faut tenir compte des objets et des personnes qui risquent d'entrer en collision avec l'échelle, par exemple des piétons, des véhicules ou des portes. Si possible, sécurisez les portes (pas les sorties de secours) et les fenêtres de la zone de travail.
- 2.7 Utilisez des échelles non conductrices pour les travaux électriques sous tension inévitables.
- 2.8 Ne modifiez pas la conception de l'échelle.
- 2.9 Ne déplacez pas une échelle en vous tenant debout dessus. Ne pas déplacer une échelle lorsqu'une personne se tient sur celle-ci
- 2.10 En cas d'utilisation à l'extérieur, faites attention au vent.
- 2.11 L'échelle ne doit jamais être déplacée depuis sa partie supérieure.
- 2.12 Les échelles articulées simples ou multiples doivent être dépliées/repliées lorsqu'elles sont posées à plat sur le sol et non dans leur position d'utilisation.



3. INSTRUCTIONS SUR LES UTILISATIONS INTERDITES



3.1 Attention, risque électrique. Identifiez tout risque électrique dans la zone de travail, comme les lignes aériennes ou tout autre équipement électrique exposé, et n'utilisez pas l'échelle là où des risques électriques sont présents.



3.2 Échelle à usage domestique.

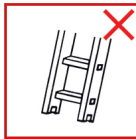

3.3 Les barres stabilisatrices doivent être fixées par l'utilisateur avant l'utilisation.

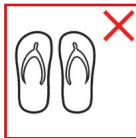

3.4 Ne portez pas de chaussures inadaptées lorsque vous montez sur une échelle.



3.5 N'utilisez pas l'échelle si votre condition physique ne le permet pas. Certaines conditions médicales ou l'abus de médicaments, d'alcool ou de drogues peuvent rendre l'utilisation de l'échelle dangereuse.



3.6 Inspectez l'échelle après la livraison. Avant chaque utilisation, vérifiez visuellement que l'échelle n'est pas endommagée et qu'elle peut être utilisée en toute sécurité. N'utilisez pas une échelle endommagée.



3.7 N'utilisez pas l'échelle sur un terrain inégal ou meuble.



3.8 N'installez pas d'échelle sur un sol contaminé et souillé.



3.9 Ne pas utiliser l'échelle en extérieur lorsque les conditions météorologiques sont défavorables, par exemple par grand vent.



3.10 Ne faites pas reposer l'échelle sur des surfaces inadaptées



3.11 Ne pas monter ou descendre autrement qu'en faisant face à l'échelle.



3.12 Ne pas se tenir debout sur les trois premiers barreaux d'une échelle simple.



3.13 Ne vous tenez pas sur les deux derniers barreaux d'une échelle double sans plateforme et sans barre de maintien.



3.14 Ne pas se pencher.



3.15 Ne descendez pas par le côté d'une échelle double sur une autre surface.



3.16 Ne portez pas d'équipement lourd ou difficile à manipuler lorsque vous utilisez une échelle.



3.17 Ne pas réaliser les travaux qui imposent une charge latérale sur les échelles, comme le forage latéral à travers des matériaux solides.



3.18 N'utilisez pas l'échelle pour en faire un pont.



3.19 Attention, risque électrique. Identifiez tout risque électrique dans la zone de travail, comme les lignes aériennes ou tout autre équipement électrique exposé, et n'utilisez pas l'échelle là où des risques électriques sont présents.



3.20 Les échelles doubles ne doivent pas être utilisées comme échelles d'appui, sauf si leur conception le permet



4. INSTRUCTIONS SUR LES UTILISATIONS CORRECTES



4.1 Attention, risque de tomber de l'échelle.



4.2 Consultez le mode d'emploi/la brochure.



4.3 Échelle à usage professionnel.



4.4 Échelle à usage domestique.



4.5 Si une échelle est livrée avec des barres stabilisatrices et que ces barres doivent être fixées par l'utilisateur avant la première utilisation, cela doit être précisé sur l'échelle et dans le mode d'emploi.



4.6 Poids total autorisé en charge.



4.7 Nombre maximum d'utilisateurs.



4.8 Inspectez l'échelle après la livraison. Avant chaque utilisation, vérifiez visuellement que l'échelle n'est pas endommagée et qu'elle peut être utilisée en toute sécurité. N'utilisez pas une échelle endommagée.



4.9 Ouvrir entièrement l'échelle avant utilisation.



4.10 Les échelles simples à barreaux doivent être utilisées avec l'angle d'inclinaison adéquat.



4.11 Les échelles utilisées pour accéder à un niveau supérieur doivent être étendues à au moins 1 m au-dessus de l'extrémité de l'échelle hors extension et doivent être sécurisées si cela est nécessaire.



4.12 Une échelle simple doit être appuyée contre une surface plane et dure, et être sécurisée avant d'être utilisée, par exemple en la fixant ou en utilisant un dispositif approprié pour assurer sa stabilité.



4.13 Gardez une bonne prise sur l'échelle lorsque vous montez et descendez. Gardez les mains en contact avec l'échelle en travaillant sur une échelle ou prenez des mesures de sécurité supplémentaires si vous ne pouvez pas le faire.

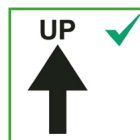

4.14 N'utilisez l'échelle que dans la direction indiquée, uniquement si cela est nécessaire, en fonction de la conception de l'échelle.

5. INSTRUCTIONS POUR LES CHARNIÈRES

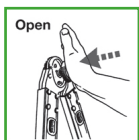

5.1 Appuyez sur le bouton pour déverrouiller la charnière.

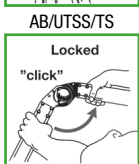

5.2 La charnière "cliquera" automatiquement dans la position suivante.

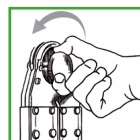

5.3 En position repliée, vous pouvez verrouiller la charnière en tournant le bouton vers la gauche.

AB/UTSS/TS

AB/UTSS/TS

6. INSTRUCTIONS POUR LES ÉCHELLES AVEC ÉLÉMENTS D'ÉCHELLE TÉLESCOPIQUE (MODÈLES : OPTI+ PRO, TT)

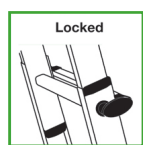

6.1 Avant d'utiliser l'échelle, assurez-vous que tous les verrous sont enclenchés.



6.2 Pour déverrouiller l'échelle, rétractez les verrous.



6.3 N'utilisez pas les parties télescopiques détachées les unes des autres séparément.



6.4 N'utilisez pas les parties télescopiques détachées les unes des autres séparément.

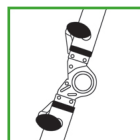

6.5 L'échelle doit être installée de sorte que les utilisateurs montent du bon côté.



6.6 L'échelle doit être installée de sorte que les utilisateurs grimpent du bon côté.

7. INSTRUCTIONS POUR LES STABILISATEURS

MODÈLE : OPTI+ PRO

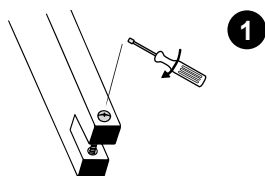

Retirez les vis.

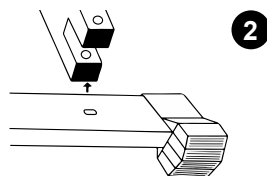

Insérez le stabilisateur avec les pieds dans la bonne direction.

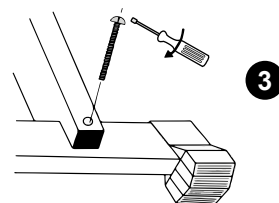

Fixez le stabilisateur avec les vis.

Vérifier qu'après fixation le stabilisateur est totalement fixe (aucun mouvement ne doit être toléré).

8. INSTRUCTIONS POUR LES ÉCHELLES AVEC PLATE-FORME (MODÈLE : OPTI+ PRO)



8.1 Si l'échelle est utilisée comme plate-forme, seuls les plateaux recommandés par le fabricant de l'échelle doivent être utilisés. Respectez les instructions de verrouillage présentes ci-dessous. Les plateaux doivent être fixés avant l'utilisation.



8.2 Charge maximale de la plate-forme en position d'échafaudage.



8.3 Assurez-vous que les charnières sont verrouillées.

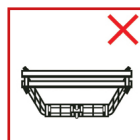

8.4 Position interdite.

INSTRUCTIONS POUR LES MODÈLES DE PLATE-FORME OPTI+ PRO

La plate-forme se compose d'une partie courte et d'une partie longue. Veillez à ce que les barreaux soient correctement et complètement enfoncés dans les ouvertures.

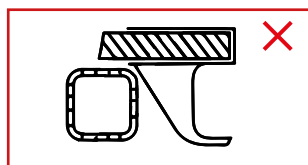
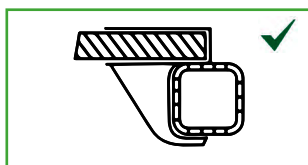
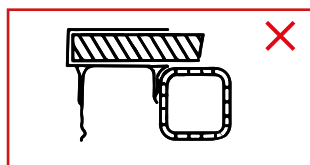
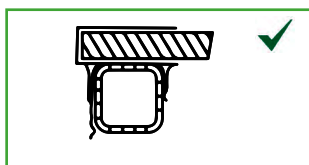

9. POSITIONS DE TRAVAIL

POSTES DE TRAVAIL OPTI+ PRO

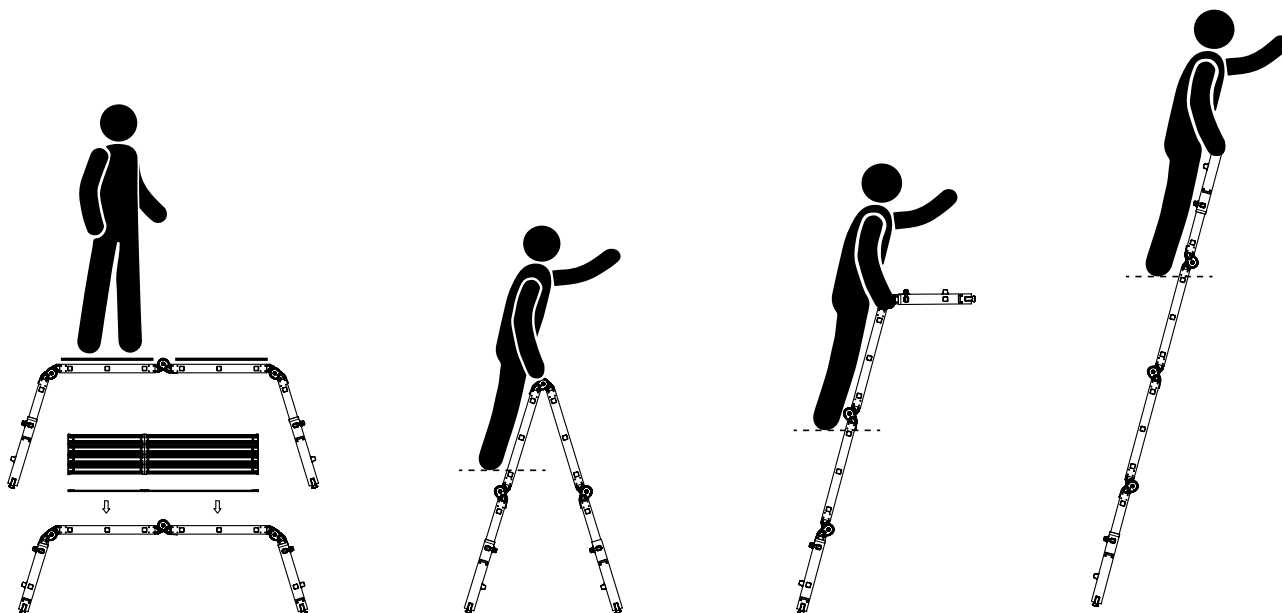

POSTES DE TRAVAIL TT

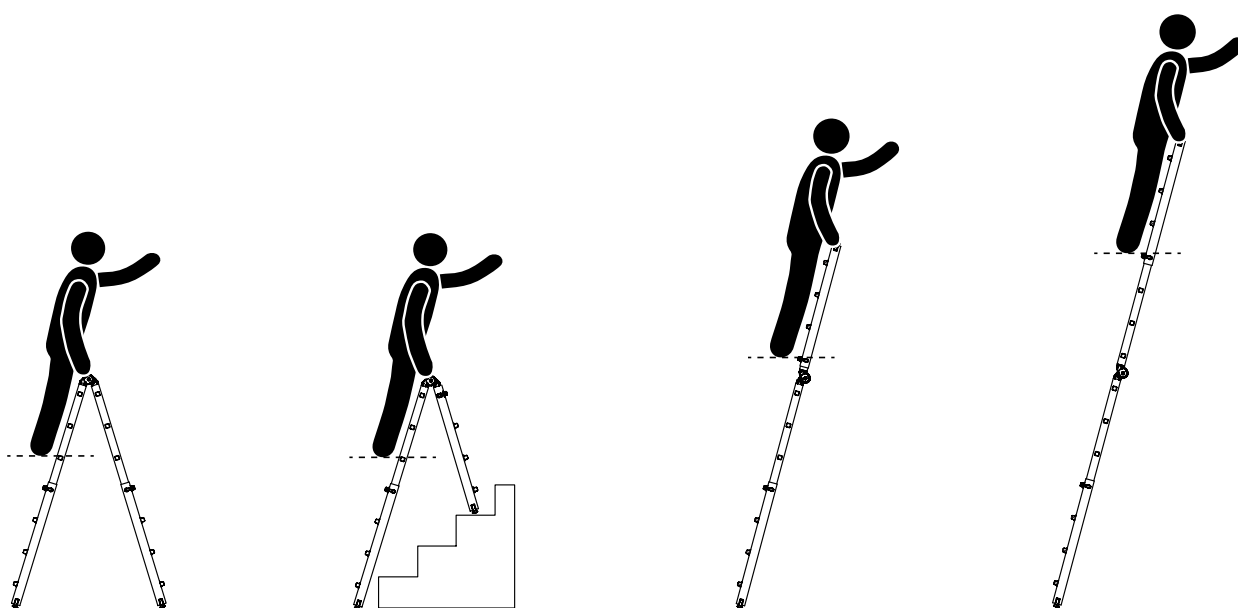

10. ENTRETIEN, RÉPARATION ET STOCKAGE

- Les réparations et l'entretien doivent être effectués par une personne compétente et conformément aux instructions du producteur.
- NOTE : Une personne compétente possède le savoir-faire nécessaire à la réalisation des réparations ou de l'entretien, par exemple en ayant suivi une formation dispensée par le fabricant.
- Pour la réparation ou le remplacement de pièces, par exemple les sabots, contacter si nécessaire le producteur ou le distributeur.
- Le produit est conçu pour être utilisé dans des conditions climatiques extérieures normales. De forts aléas climatiques ou des conditions météorologiques exceptionnelles peuvent avoir des répercussions sur l'aspect, le bon usage et la durée de vie du produit.
- Le produit doit être stocké dans une pièce tempérée à l'abri des intempéries et du soleil.
- Pluie et humidité : S'il est laissé sous l'eau veiller à l'essuyer et éviter que l'eau ne stagne dessus. La présence d'humidité prolongée accélère le vieillissement du produit et favorise l'apparition de rouille voire de moisissures. Un changement d'aspect ou une perte de couleur doit vous alerter.
- Le soleil : Une exposition prolongée au soleil peut venir altérer la qualité des matériaux et leur résistance. Un changement d'aspect ou une perte de couleur doit vous alerter.
- Si les préconisations de stockage et rangement ne sont pas suivies, il en résultera une détérioration accélérée de son état, de son bon fonctionnement et de sa sécurité.

11. LISTE DES POINTS À VÉRIFIER LORS DE L'INSPECTION

Le produit est soumis aux éléments extérieurs et à des stockages prolongés, il est donc nécessaire avant chaque utilisation de vérifier le bon état du produit :

- Vérifier que les montants/les plans (verticaux) ne sont pas pliés, courbés, tordus, bosselés, fissurés, corrodés ou pourris ;
- Vérifier que les montants/les plans autour des points de fixations des autres composants sont en bon état ;
- Vérifier qu'il ne manque pas de fixations (en général, des rivets, des vis ou des écrous) et qu'elles ne sont ni desserrées ni corrodées ;
- Vérifier qu'il ne manque pas d'échelons ou de marches, qu'ils ne sont pas instables, usés de façon excessive, corrodés ou endommagés ;
- Vérifier que les articulations entre les sections avant et arrière ne sont pas endommagées, desserrées ou corrodées ;
- Vérifier qu'il ne manque pas de renforts d'angle (si l'échelle en est équipée), qu'ils ne sont pas pliés, détachés, corrodés ou endommagés ;
- Vérifier qu'il ne manque pas de crochets de verrouillage (si l'échelle en est équipée), qu'ils ne se détachent pas, qu'ils ne sont pas endommagés, corrodés et qu'ils s'insèrent correctement dans les montants ;
- Vérifier que les crochets de verrouillage (si l'échelle en est équipée) ne sont ni endommagés, ni corrodés et qu'ils fonctionnent correctement ;
- Vérifier qu'il ne manque pas de sabots/d'emboîtures d'extrémité, qu'ils ne se détachent pas, qu'ils ne sont pas usés de façon excessive, corrodés ou endommagés ;
- Vérifier que l'échelle, dans son intégralité, ne présente pas de trace de souillures (par exemple, salissures, boue, peinture, huile ou graisse) ;
- Vérifier l'absence de dégradation des éléments plastiques : patins, boutons, crochets de verrouillage ou plateau (si l'échelle en est équipée). Une perte de couleur, la présence de moisissure ou un changement d'aspect doit vous alerter en cas de doute contacter votre revendeur ou le fabricant, afin de connaître les solutions SAV possibles ;
- Vérifier qu'il ne manque aucune pièce et aucune fixation à la plate-forme (si l'échelle en est équipée) et qu'elle n'est ni endommagée, ni corrodée.

Si l'une des vérifications ci-dessus n'est pas totalement satisfaisante, il convient de NE PAS utiliser l'échelle. L'absence d'entretien régulier va obligatoirement dégrader la qualité et la sécurité de votre produit.