



Notice d'utilisation

Echelle coulissante à main à crochets KCM2

INFORMATIONS PRODUIT

L'échelle coulissante à main à crochets KCM2 peut être utilisée en intérieur et en extérieur. Elle doit être obligatoirement installée sur la barre d'accrochage (type 380007) prévue pour ce type d'utilisation. L'installateur doit s'assurer de la bonne résistance de la barre ainsi que de sa bonne fixation.

INFORMATIONS DIMENSIONNELLES

Désignation	Code Article	EAN	Longueur repliée (m)	Longueur déployée (m)	Largeur (m)	Poids (kg)
KCM2 2x7 bx	602507C30	3172966025070	2.05	3.15	0.40	6.47
KCM22x8 bx	602508C30	3172966025087	2.30	3.70	0.40	8.03

INSTALLATION DE L'ÉCHELLE

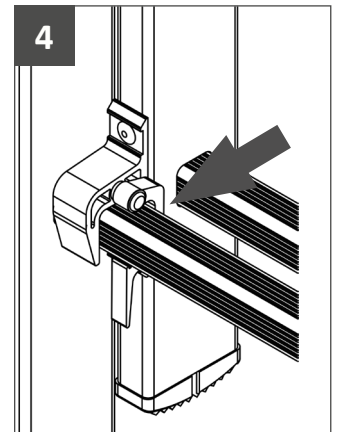
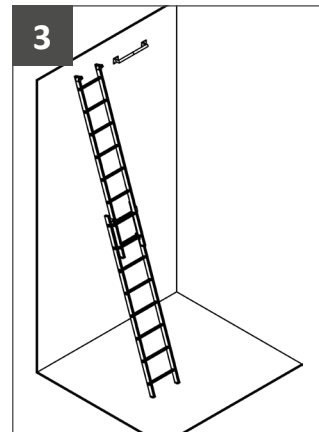
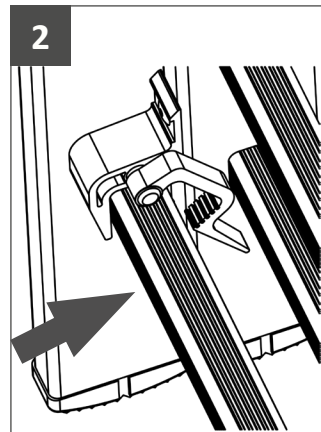
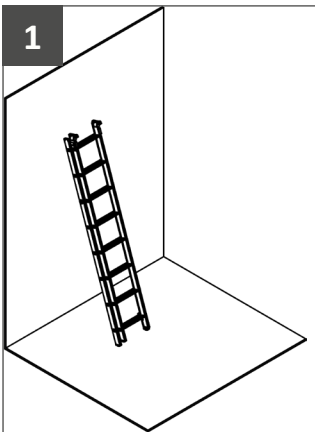

1. Posez l'échelle contre le mur. Les crochets doivent être vers l'extérieur
2. Déverrouillez le crochet du plan supérieur
3. Déployez l'échelle jusqu'à la hauteur souhaitée
4. Verrouillez le crochet
5. Retournez l'échelle et accrochez l'échelle sur la barre d'accrochage. Vérifiez bien l'angle avant de monter.

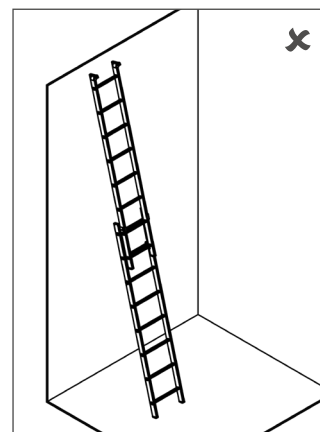
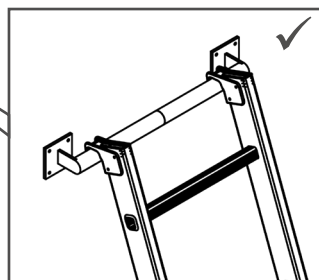
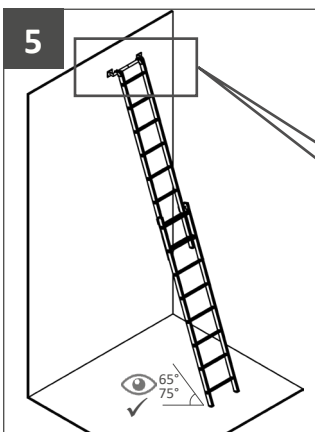

Ne jamais utiliser l'échelle lorsque celle-ci n'est pas accrochée à la barre d'accrochage.



Notice d'utilisation

Echelle coulissante à main à crochets KCM2

Réparation, entretien et rangement

- Les réparations et l'entretien doivent être effectués par une personne compétente et conformément aux instructions du producteur.
- NOTE : Une personne compétente possède le savoir-faire nécessaire à la réalisation des réparations ou de l'entretien, par exemple en ayant suivi une formation dispensée par le fabricant.
- Pour la réparation ou le remplacement de pièces, par exemple les sabots, contacter si nécessaire le producteur ou le distributeur.
- Il convient de ranger les échelles conformément aux instructions du producteur.
- Il convient de ranger à l'abri des rayons directs du soleil les échelles fabriquées, totalement ou partiellement, en matériau thermoplastique, plastique thermodurcissable ou plastique renforcé.
- Il convient de ranger les échelles en bois dans un endroit sec. Elles ne doivent pas être revêtues de peinture opaque ou étanche à la vapeur.
- Il convient de ranger l'échelle à l'écart d'endroits où son état pourrait se dégrader rapidement (par exemple, humidité ou chaleur excessive).

Liste des éléments à inspecter

Les éléments suivants doivent être pris en compte dans le cadre d'une inspection régulière :

- Vérifier que les montants/les plans (verticaux) ne sont pas pliés, courbés, tordus, bosselés, fissurés, corrodés ou pourris ;
- Vérifier que les montants/les plans autour des points de fixations des autres composants sont en bon état ;
- Vérifier qu'il ne manque pas de fixations (en général, des rivets, des vis ou des écrous) et qu'elles ne sont ni desserrées ni corrodées ;
- Vérifier qu'il ne manque pas d'échelons ou de marches, qu'ils ne sont pas instables, usés de façon excessive, corrodés ou endommagés ;
- Vérifier que les articulations entre les sections avant et arrière ne sont pas endommagées, desserrées ou corrodées ;
- Vérifier l'horizontalité du verrouillage, vérifier qu'il ne manque pas de garde-corps ou de renforts d'angle, qu'ils ne sont pas pliés, détachés, corrodés ou endommagés ;
- Vérifier qu'il ne manque pas de crochets aux échelons, qu'ils ne se détachent pas, qu'ils ne sont pas endommagés, corrodés et qu'ils s'insèrent correctement dans les échelons ;
- Vérifier qu'il ne manque pas d'étriers, qu'ils ne se détachent pas, qu'ils ne sont pas endommagés, corrodés et qu'ils s'insèrent correctement dans les montants ;
- Vérifier qu'il ne manque pas de sabots/d'emboîtures d'extrémité, qu'ils ne se détachent pas, qu'ils ne sont pas usés de façon excessive, corrodés ou endommagés ;
- Vérifier que l'échelle, dans son intégralité, ne présente pas de trace de souillures (par exemple, salissures, boue, peinture, huile ou graisse) ;
- Vérifier que les crochets de verrouillages (si l'échelle en est équipée) ne sont ni endommagés, ni corrodés et qu'ils fonctionnent correctement ;
- Vérifier qu'il ne manque aucune pièce et aucune fixation à la plate-forme (si l'échelle en est équipée) et qu'elle n'est ni endommagée, ni corrodée.

Si l'une des vérifications ci-dessus n'est pas totalement satisfaisante, il convient de NE PAS utiliser l'échelle.

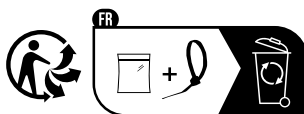

Adresses sur quefairedemesdechets.fr